

FB70

Entdecken Sie die Freude an der Leistung



- Max. zulässiges Gewicht von 9 000 kg
- Maximale Ladelänge 4 m
- Forstkrankombination bis 6,7 m Reichweite

Rückewagen FB70

Der FTG Källefall Anhänger FB70 hat eine Ladekapazität von 7 000 kg und ein zulässiges Gesamtgewicht von 9 000 kg.

Der FB70 ist ein Forstanhänger mit einer Kranauswahl von 5,1 m bis 6,7 m Reichweite. Es eignet sich für den Transport von Brennholz, Faserholz und anderen Holzstämmen.

Der Rückewagen FB70 verfügt über einen Zentralrohrrahmen, gerade Deichsel, hydraulische Deichsellenkung, stabilen Schutzgitter, teleskopische A-Abstützungen mit innenliegenden Zylindern, klappbares Stehpedest, Boogieachse, Hydraulikbremse auf 2 Räder

mit innenliegenden Bremszylindern, 3 verschiebbare Rungenbänke mit 6 Rungen, Zurösen für Spanngurt und Bereifung 11,5/80-15,3 mit Rillenprofil und Ventilschutz.

Um den spezifischen Bedürfnissen jedes Benutzers gerecht zu werden und die Einsatzbereiche zu erweitern, verfügen FB70-Anhänger über eine breite Palette an Optionen und Zubehör.

FB70 kombiniert mit FTG Källefall Forstkran bietet hohe Zuverlässigkeit und Effizienz.

Passende Kombination mit Kränen

- [FB51](#) - [P52](#) - [M65T](#)
- [FB53T](#) - [P57](#)
- [FB63T](#) - [P67T](#)

Technische Eigenschaften Rückewagen mit Standardausrüstung

Parameter	FB70	Parameter	FB70
Zul. Gesamtgewicht *, kg	9 000	Bereifung	11.5/80-15.3
Nutzlast, kg	7 000	Hydr. Deichsellenkung	1 Zylinder
Schutzgitterfläche m ²	1,9	Hydr. Stützfüße	Teleskopisch
Eigengewicht *, kg	1 300	Rungenpaare	3
Ladelänge, m	3,7	Rungen	6
Rahmen, mm	140x140		

* Gewichte können je nach Ausstattung abweichen

Technische Zeichnungen

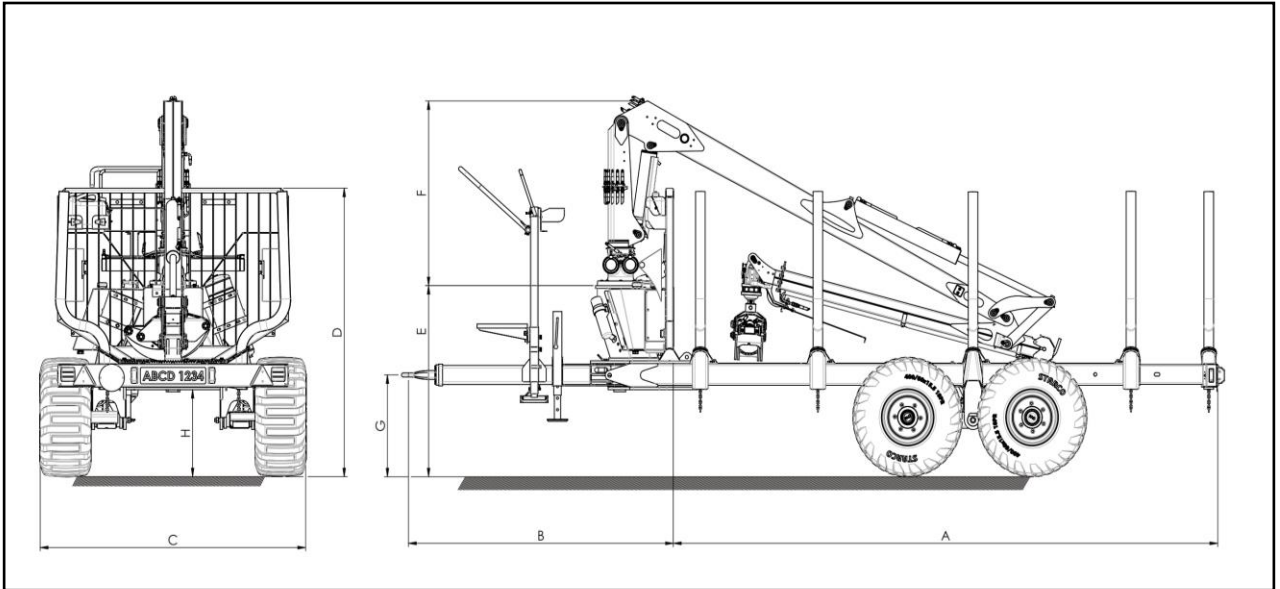

Anhänger	Kran	Bereifung	A	B	C	D	E	F	G	H
FB70	FB51	400/60-15.5	3865-4165	1845-2475	2035	1950	1365	1490	407-864	625
	FB53T		3865-4165	1845-2475	2035	1950	1365	1280	407-864	625
	FB63T		3865-4165	1845-2475	2035	1950	1365	1370	407-864	625
	P52		3865-4165	1845-2475	2035	1950	1365	1750	407-864	625
	P57		3865-4165	1845-2475	2035	1950	1365	1800	407-864	625
	P67T		3865-4165	1845-2475	2035	1950	1365	1800	407-864	625
	M65T		3865-4165	1845-2475	2035	1950	1365	1540	407-864	625

* Abmessungen können je nach Ausstattung abweichen

Bremssystem Optionen





















- Hydraulikbremse
- Auflaufbremse
- Auflauf- u. Hydraulikbremse
- Druckluftbremse
- Druckluftbremse 40 km/h-Ausführung

Deichsel Optionen

- Deichsel mit Untenanhängung
- Deichsel mit Obenanhängung



FB70 Zubehör

Eigenölversorgung		Werkzeugkiste mit Deckel		Greiferhalter	
Absperrventile für Stützbeine		Stehpodest mit Leiter		Stehpodest mit Sitz	
Stützfuß		Stützrad		Kurbelstützfuß	
Schutzplatten für Stützbeine		Kanisterhalter mit Tank		Radkeile	
Rungenbank mit Rungen		Rahmenverlängerung		Kennzeichenbeleuchtungsschutz	
Rungenhalter für Meterholz		Rungenverbindung		Rungenverlängerung	
Reisigwanne		Bereifung 400/60-15.5 Rillenprofil		Bereifung 400/60-15.5 Stollenprofil	



FTG BALTIC UAB

Dūmų st. 3 K20
 LT-11119 Vilnius, Litauen
 +370 5 246 23 18
sales.vilnius@ftgforest.com

Für mehr Informationen: www.ftgforest.com

Durch die Kombination unseres schwedischen Erbes mit ständiger Innovation, die sich an den Bedürfnissen der Kunden orientiert, entwickeln wir Forstanhänger und Krane, die durch ihre gleichbleibend gute Leistung überzeugen.

FTG Källefall Rückewagen können durch anspruchsvolles Gelände fahren und sind robust gebaut, um den harten Bedingungen im Wald standzuhalten. Die Ladekapazität der Anhänger variiert zwischen 2,5 und 12 Tonnen. Källefall Krane sind stark, schnell und einfach zu bedienen. Wir bieten auch eine große Auswahl an Holz-, Energieholz-, Schallengreifern und anderem Zubehör, um den unterschiedlichen Arbeitsanforderungen gerecht zu werden.